

Garagentor-Systeme und Türen

Objekttüren und Zargen

Industrietor-Systeme

Verlade- und Logistiksysteme

SEKTIONALTOR ISO 20
Inkl. Torantrieb & Fernsteuerung

Statt 2.068 €
(UVP d. Herst.) nur

999 €

Preis inkl. MwSt., ohne Montage.

GARAGEN-SEKTIONALTOR-AKTIONEN IM HERBST 2023
AKTION BIS ZUM 31.12.2023

IHR LEITFADEN ZUM WUNSCH-AKTIONSTOR!

Sie suchen ein neues Garagentor? Sie haben Interesse an einem Aktionstor? Wir wollen Ihnen mit diesem Leitfaden die Auswahl des richtigen Aktionstores erleichtern und Sie über weitere Produkte und Zubehöre außerhalb der Aktion informieren!

Qualifizierte Beratung zu allen Aktionstores und den zahlreichen Vorteilen erhalten Sie bei Ihrem an der Aktion teilnehmenden Novoferm Fachhändler vor Ort!

SEKTIONALTOR ISO 45
in Großsicke, inkl. Torantrieb & Fernsteuerung

Statt 2.539 €
(UVP d. Herst.) nur
Preis inkl. MwSt., ohne Montage.

1.279 €



NUR BEI NOVOFERM*



- ✓ Sektionaltor Evolution mit thermischer Trennung
- ✓ Deutlich verbesserte Wärmedämmung im Vergleich zu herkömmlichen Toren

*Im Bereich von Torlösungen mit vergleichbaren Sektionsdicken.



Sie sparen über **1.000 €**

SEKTIONALTOR ISO 20
 Inkl. Torantrieb & Fernsteuerung

Statt 2.068 €
 (UVP d. Herst.) nur **999 €**
 Preis inkl. MwSt., ohne Montage.

**IDEAL
 FÜR DIE
 RENOVIERUNG
 GEEIGNET!**

IN WOODGRAIN: DAS AKTIONSTOR IN GROSSSICKE MIT 20 MM DÄMMUNG

Moderne Großsicke



TORGRÖSSEN - WOODGRAIN			
Höhe in mm	Breite in mm		
	2.375	2.440	2.500
2.000	✓		✓
2.050		✓	
2.075	✓		✓
2.125	✓		✓

Oberflächen und Farben

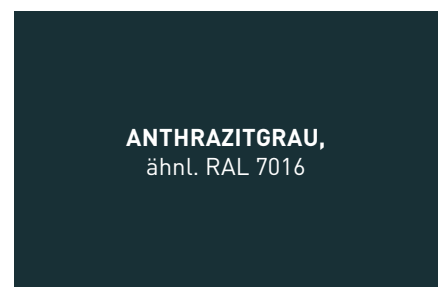
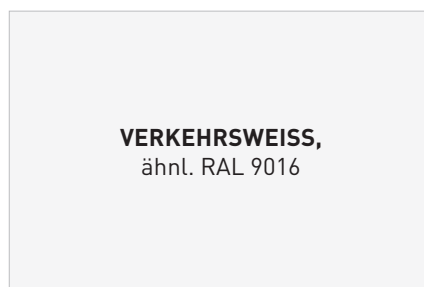



Sie sparen über **1.200 €**

SEKTIONALTOR ISO 20
Inkl. Torantrieb & Fernsteuerung

Statt 2.332 €
(UVP d. Herst.) nur **1.099 €**
Preis inkl. MwSt., ohne Montage.

**IDEAL
FÜR DIE
RENOVIERUNG
GEEIGNET!**

IN WOODGRAIN ODER SATIN GREY: DAS AKTIONSTOR IN GROSSSICKE MIT 20 MM DÄMMUNG

Moderne Großsicke

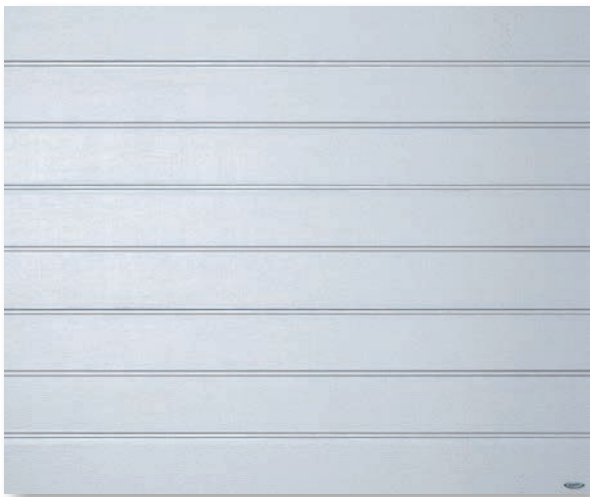

TORGRÖSSEN – WOODGRAIN			
Höhe in mm	Breite in mm		
	2.375	2.440	2.500
2.000	✓		✓
2.050		✓	
2.075	✓		✓
2.125	✓		✓

TORGRÖSSEN – SATIN GREY		
Höhe in mm	Breite in mm	
	2.375	2.500
2.125	✓	✓

Oberflächen und Farben



Alternativ: „Satin grey“-Oberfläche



HIGHLIGHTS DER AKTIONS-SEKTIONALTORE MIT 20 MM DÄMMUNG

Tatsache ist: Viele Garagen haben heute noch **alte Schwingtore** oder **andere veraltete Tore**. Oft wurden diese schon vor Jahrzehnten montiert und sind damit, im wahrsten Sinne des Wortes, „**in die Jahre gekommen**“. Diese Tore sind in der Regel **optisch nicht mehr ansprechend**, **bieten wenig Komfort** oder **erfüllen nicht mehr die aktuellen Sicherheitsanforderungen!**

Garagentor-Austausch? Garagentor-Renovierung? Die Renovierungs-Vorteile mit modernen Sektionaltoren überwiegen!



Volle Durchfahrtsbreite und -höhe

Bei einem Sektionaltor mit elektrischem Antrieb steht Ihnen immer die **volle Durchfahrtshöhe** zur Verfügung. Beim **Austausch eines Schwingtors durch ein Sektionaltor** wird die **Durchfahrt sogar noch breiter**, da das Garagen-Sektionaltor hinter der Öffnung montiert wird. Da die Sektionen platzsparend unter die Decke geschoben werden, bleibt auch in der Garage mehr Luft – ideal für hohe Fahrzeuge wie Geländewagen oder Vans. Weiterhin stellen Novoform Sektionaltore die ideale Lösung für die Renovierung dar, da mit einer **geringen Anschlagbreite von nur 80 mm je Seite** ebenfalls die **volle Durchfahrtsbreite** zur Verfügung steht.



Mehr Platz vor der Garage

Da das **Sektionaltor – im Gegensatz zum Schwingtor – nicht ausschwingt**, können Sie den **Platz vor der Garage** bis auf den letzten Zentimeter nutzen, zum Beispiel für das Parken eines Zweitwagens. Auch der fließende Verkehr wird bei straßen- oder gehwegnaher Garagenlage in keiner Weise beeinträchtigt.



Optimale Luftzirkulation in der Garage durch einstellbare Lüftungsstellung

Für die **Lüftung der Garage** wird das **Tor ca. 10 cm geöffnet**. Durch Impulsgabe der zweiten Taste am Handsender kann das Tor aus jeder Position heraus in die **Lüftungsstellung gebracht werden**. **Nach 60 Minuten schließt es sich** entweder **automatisch** oder vorab durch eine entsprechende Betätigung des Senders.

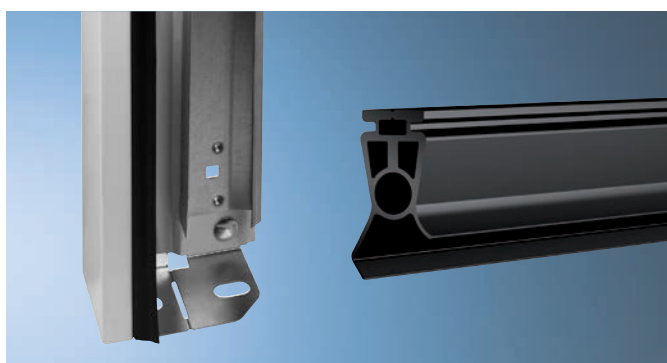

Witterungsbeständiger Zargenfuß zum ungehinderten Abfließen von Wasser und Staunässe

Novoform Sektionaltore besitzen einen **witterungsbeständigen Zargenfuß** aus verzinktem Stahl. So können Wasser und Staunässe ungehindert ablaufen und auch auf Dauer **setzt sich kein Rost** an der Zarge an. Durch die **abgestufte Konstruktion** ist er **besonders für Renovierungen** geeignet.

Variables Bodenprofil

Eine **Bodendichtung** an der Tor-Unterkante garantiert **optimalen Schutz vor Wasser und Schmutz**, **gleicht kleinere Bodenunebenheiten aus**, **beugt Beschädigungen vor** und **verhindert Verletzungen**. Die Bodendichtung ist aus hochwertigem EPDM (Ethylen-Propylen-Dien-Kautschuk) gefertigt, der für seine hohe Elastizität, Witterungsbeständigkeit und Langlebigkeit bekannt ist.

Sektionaltore in hochwertiger Optik? Hohe Qualität, hohe Sicherheit und großer Komfort? Zu einem attraktiven Preis? Dann entscheiden Sie sich für Garagen-Sektionaltore mit 20 mm Dämmung von Novoferm!

Aktionsfarben für „Woodgrain“-Oberfläche!

Entscheiden Sie sich für die „Woodgrain“-Oberfläche und versehen Sie Ihr Aktions-tor mit einer von vier endlackierten Vorzugsfarben.

VERKEHRSSWEISS,
ähnl. RAL 9016

WEISSALUMINIUM,
ähnl. RAL 9006

ANTHRAZITGRAU,
ähnl. RAL 7016

GRAUALUMINIUM,
ähnl. RAL 9007

ZUM AUFPREIS VON
100 €*
IN DER AKTION
ERHÄLTlich!

Premium-Oberfläche „Satin grey“

Die „Satin grey“-Oberfläche ist bei ISO 20 exklusiv **nur im Rahmen der Aktion** erhältlich. Die **dekorative Oberfläche** ist **endbeschichtet** und **seidenmatt** mit **geringer Verschmutzungsneigung** und **besonderer Witterungsbeständigkeit**.



Fingerklemmschutz innen und außen

Die **spezielle Konstruktion** der Sektionen und Scharniere **schließt Quetschstellen** am Torblatt von vornherein **aus**. Bei Novoferm ergibt sich **auch auf der Innenseite** keine Klemmstelle.

ATTRAKTIVES ZUBEHÖR ZUM AKTIONSPREIS!



Ihre Sicherheit liegt uns am Herzen

Unsere **Lichtschanke „Easy“** – damit Ihr Tor noch sicherer ist, auch wenn Sie mal nicht hinschauen. Egal ob Sie Ihr Tor per Handsender von der Kreuzung um die Ecke oder per Smartphone bedienen. Unsere neue Lichtschanke gehört an jedes Tor. Die neue Lichtschanke von Novoferm bietet alles, um den Komfort zu erhöhen und Ihr Tor noch sicherer zu machen.

- Zuverlässige Erkennung von Hindernissen und Personen
- Einfache Montage ohne Verschraubung
- Automatische Erkennung der Lichtschanke durch den Antrieb
- Selbsthaltende Konstruktion an der Sektionaltor-Zarge
- Vordefinierte Montageposition durch Lochung in der Zarge
- Automatische Erkennung von Sender und Empfänger ohne Ausrichtung
- Flexible Positionierung der Kabelführung
- Einfach zu erreichende Anschlussklemmen an Novoferm Antrieben



Stilvolle Beleuchtung

Die **LED-Beleuchtungseinheit** setzt Ihr Tor und die Gesamtarchitektur Ihres Hauses stimmungsvoll in Szene. **Langlebige LEDs** sorgen für eine sehr **helle Ausleuchtung** bei minimalem Stromverbrauch.

- Witterungsgeschützte Beleuchtung
- Aluminium eloxiert
- Länge: 3 m – bei Bedarf kürzbar!
- Steuerung von Tor und Licht mit **einem** Handsender möglich!
- Beleuchtung wahlweise mit oder ohne Torbewegung!



Stahltür für den Garagen-Nebeneingang

Stahl-Mehrzwecktür MZ-1 Universal

- Hohe Dämmung durch druckstabile Styropor-Füllung
- Schutz gegen Aufhebeln durch Sicherheitsbolzen
- Mit schwarzer Kunststoff-Drücker-Garnitur
- **2 endbeschichtete Farben:**
Anthrazitgrau (ähnl. RAL 7016), Reinweiß (ähnl. RAL 9010)
- **2 Größen:** 875 mm x 2.000 mm, 1.000 mm x 2.000 mm

EXKLUSIVER KOMFORT: DAS NOVOPORT®-SYSTEM

Wer ein Garagentor austauscht, möchte es optisch und technisch verbessern. Eine ideale Lösung bietet hierbei das kombinierte NovoPort®-System, bestehend aus Tor, Antrieb und Handsender. Sein neues Design und der neue bidirektionale Funk mit Rückmeldung des Torstatus (offen/geschlossen) bringen es in allen Belangen auf den neuesten Stand.

Und der Energieverbrauch liegt im Stand-by-Betrieb bei extrem niedrigen 0,5 Watt. Sämtliche Elemente des NovoPort®-Systems sind optimal aufeinander abgestimmt und von unabhängigen Instituten nach neuesten Sicherheitsnormen zertifiziert.

Setzen Sie auf zukunftsweisende Technologie – mit der Generation des patentierten NovoPort®-Premium-Antriebs!

EXKLUSIV BEI
NOVOFERM!
PREMIUM-ANTRIEB
NOVOPORT®



Innovativ und leistungsstark

Ausgereifte Technik gehört in ein **modernes Gehäuse**. Trendig und stilprägend präsentiert sich unser **Premium-Antrieb NovoPort®**. Der Novoferm Garagentor-Antrieb NovoPort® kombiniert **modernste Technik** mit **zeitgemäßer Energieeffizienz** auf höchstem Niveau und überzeugt durch sein neues Design, **moderne LED-Technik, Stabilität** und **hohe Leistung**.

Er ist in Verbindung mit einem Sektionaltor mit der Homematic IP-App oder der TYDOM-App sowie mit der Mediola-App über Ihr Smartphone steuerbar, die Sie kostenlos im App Store oder bei Google Play herunterladen können.



Torstatusabfrage durch bidirektionalen Funk

Garagentore lassen sich nun per **bidirektionalen Funk** immer **zuverlässig und transparent** mit dem **Handsender Mini-Novotron 523 Protect**, der **Homematic IP-App** oder der **TYDOM-App** sowie mit der **Mediola-App** steuern.

Der bidirektionale Funk mit Rückmeldung bringt Ihr Garagentor in allen Belangen auf den neuesten Stand und ermöglicht eine **einfache Torstatusabfrage (offen/geschlossen)** mit dem neuen Handsender oder dem Smartphone.

Für die Torsteuerung per App sind **weitere Komponenten** (Novoferm Aufsteckmodul, SmartHome-Zentrale von einem unserer SmartHome-Partner und ein handelsüblicher Router) **notwendig, die nicht im Aktionspaket enthalten sind**.



Innendrucktaster

Ein Drucktaster zum Öffnen der Garage von innen ist direkt in die Steuerungseinheit integriert und muss nicht als Zubehör gekauft und separat montiert werden. Im Vergleich zu herkömmlichen Deckenantrieben ist der Drucktaster, durch die vorteilhafte Position der Steuereinheit des NovoPort®-Antriebes an der Wand, sehr leicht erreichbar.



Einzigartige Technik – flexible Seitenmontage

Das Antriebssystem NovoPort® sorgt nicht nur im Betrieb für höchsten Komfort, sondern bereits bei der Montage. Denn der Motor wird nicht wie herkömmliche Antriebe an der Decke fixiert, sondern einfach in die seitliche Torlaufschiene integriert – je nach baulichen Gegebenheiten rechts oder links.

So bleibt die Decke frei und Montagehindernisse werden von vornherein ausgeschlossen. Alle Baugruppen sind werkseitig vormontiert und aufeinander abgestimmt – einfach einsetzen und fertig!

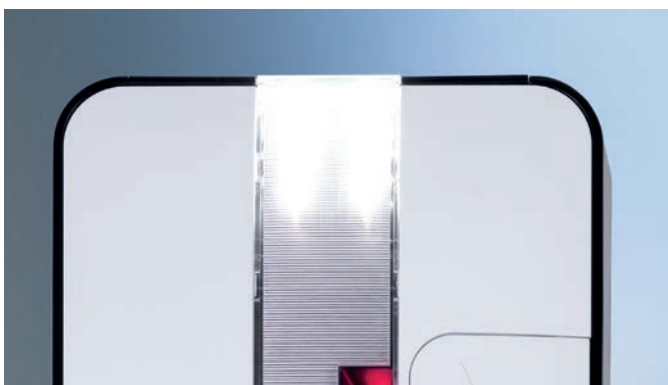

LED-Beleuchtung und Anschlüsse für Zubehör

Neben der integrierten LED-Beleuchtung (1,6 Watt) verfügt der NovoPort® über leicht erreichbare Anschlüsse für verkabeltes Zubehör wie externe Beleuchtung oder Signallampen, die über Handsender oder Taster steuerbar sind.

Der Energieverbrauch liegt im Stand-by-Betrieb bei extrem niedrigen 0,5 Watt. Weiterhin kann zur Verwendung einer der verfügbaren Apps das passende Novoform Aufsteckmodul angeschlossen werden.

Warum LED?

- Besonders hell**
13-mal heller als herkömmliche Leuchtmittel mit der gleichen Wattzahl
- Besonders wirtschaftlich**
Extrem hohe Lebensdauer sorgt für eine praktisch unbegrenzte Nutzungsdauer
- Besonders effizient**
Minimiert den Stromverbrauch



Lüftungsstellung zum Belüften der Garage

Für die Lüftung der Garage wird das Tor ca. 10 cm geöffnet. Durch Impulsgabe der zweiten Taste am Handsender oder eines anderen Impulsgebers kann es aus jeder Position heraus in die Lüftungsstellung gebracht werden. Nach 60 Minuten schließt es entweder automatisch oder vorab durch eine entsprechende Betätigung des Senders.



Manipulationssichere Design-Fernsteuerung im Standard-Lieferumfang

Im Standard-Lieferumfang ist ein 3-Kanal-Handsender Mini-Novotron 523 Protect enthalten.

Anzeige des Torstatus (offen/geschlossen) am Handsender mittels mehrfarbiger LED.



Sie sparen über **1.200 €**

SEKTIONALTOR ISO 45
in Großsicke, inkl. Torantrieb & Fernsteuerung

Statt 2.539 €
(UVP d. Herst.) nur **1.279 €**
Preis inkl. MwSt., ohne Montage.

NUR BEI NOVOFERM*

- ✓ Sektionaltor Evolution mit thermischer Trennung
- ✓ Deutlich verbesserte Wärmedämmung im Vergleich zu herkömmlichen Toren

*Im Bereich von Torlösungen mit vergleichbaren Sektionsdicken.

MIT SECHS SATIN-OBERFLÄCHEN: DAS AKTIONSTOR IN GROSSSICKE MIT 45 MM DÄMMUNG

Moderne Großsicke

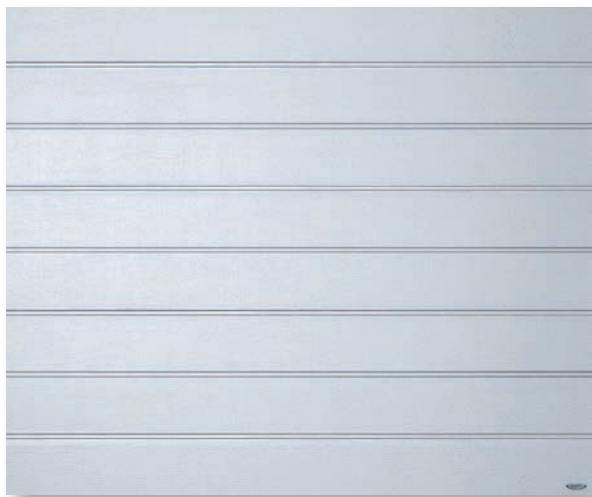

TORGRÖSSEN		
Höhe in mm	Breite in mm	
	2.375	2.500
2.000	✓	✓
2.075	✓	✓
2.125	✓	✓

ZUGELASSENE EINBRUCHHEMMUNG!

RC 2-SICHERHEITS-PAKET* mit alternativem Antrieb Novomatic 423 zum geringen Aufpreis von 111 € inkl. MwSt.!

Sechs Satin-Oberflächen



*Voraussetzungen für die RC 2-Sicherheit finden Sie unter www.novoferm.de/rc2-sicherheit.



Sie sparen über **1.400 €**

SEKTIONALTOR ISO 45
in Großsicke, inkl. Torantrieb & Fernsteuerung

Statt 2.754 €
(UVP d. Herst.) nur **1.279 €**
Preis inkl. MwSt., ohne Montage.

NUR BEI NOVOFERM*

- ✓ Sektionaltor Evolution mit thermischer Trennung
- ✓ Deutlich verbesserte Wärmedämmung im Vergleich zu herkömmlichen Toren

*Im Bereich von Torlösungen mit vergleichbaren Sektionsdicken.

MIT GOLDEN OAK ODER DARK OAK: DAS AKTIONSTOR IN GROSSSICKE MIT 45 MM DÄMMUNG

Moderne Großsicke

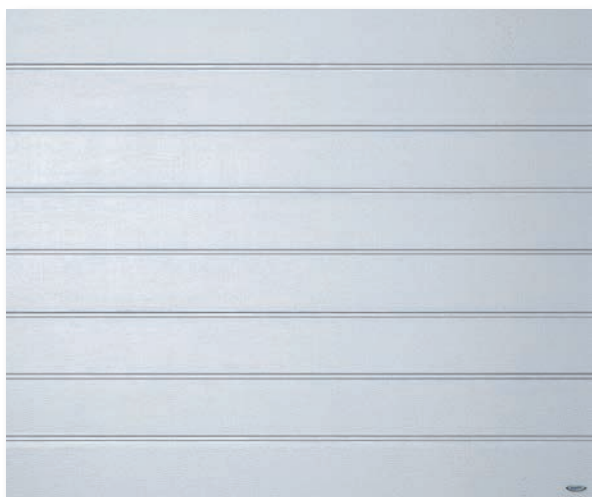

TORGRÖSSEN		
Höhe in mm	Breite in mm	
	2.375	2.500
2.000	✓	✓
2.075	✓	✓
2.125	✓	✓

ZUGELASSENE EINBRUCHHEMMUNG!

RC 2-SICHERHEITS-PAKET* mit alternativem Antrieb Novomatic 423 zum geringen Aufpreis von 111 € inkl. MwSt.!

Zwei Holz-Optiken

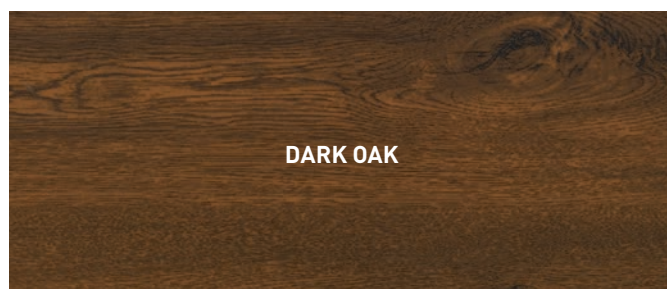
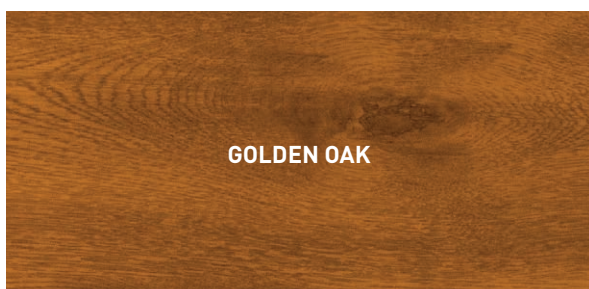

*Voraussetzungen für die RC 2-Sicherheit finden Sie unter www.novoferm.de/rc2-sicherheit.



Sie sparen über **1.400 €**

SEKTIONALTOR ISO 45
in Großlamelle, inkl. Torantrieb & Fernsteuerung

Statt 2.772 €
(UVP d. Herst.) nur **1.349 €**
Preis inkl. MwSt., ohne Montage.

NUR BEI NOVOFERM*

- ✓ Sektionaltor Evolution mit thermischer Trennung
- ✓ Deutlich verbesserte Wärmedämmung im Vergleich zu herkömmlichen Toren

*Im Bereich von Torlösungen mit vergleichbaren Sektionsdicken.

MIT SECHS SATIN-OBERFLÄCHEN: DAS AKTIONSTOR IN GROSSLAMELLE MIT 45 MM DÄMMUNG

Moderne Großlamelle

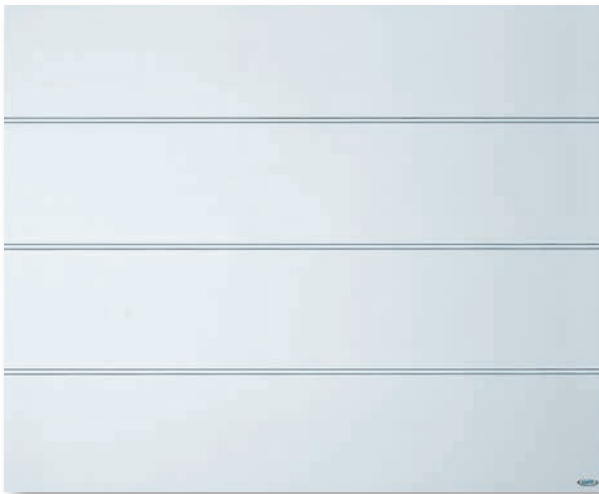

TORGRÖSSEN		
Höhe in mm	Breite in mm	
	2.375	2.500
2.000	✓	✓
2.075	✓	✓
2.125	✓	✓

ZUGELASSENE EINBRUCHHEMMUNG!

RC 2-SICHERHEITS-PAKET* mit alternativem Antrieb Novomatic 423 zum geringen Aufpreis von 111 € inkl. MwSt.!

Sechs Satin-Oberflächen



*Voraussetzungen für die RC 2-Sicherheit finden Sie unter www.novoferm.de/rc2-sicherheit.

STEUERN SIE IHR NOVOFERM GARAGEN-SEKTIONALTOR PER APP

Bei Neukauf oder Besitz eines Novoferm Garagentor-Antriebes (NovoPort®, Novomatic 423 und Novomatic 563 S) bzw. der Vorgänger-Modelle ab dem Baujahr 2016 können Besitzer eines Novoferm Garagen-Sektionaltores ihr Tor mit der Homematic IP App steuern. Diese ist kostenlos im App Store oder Google Play Store erhältlich und damit für Apple- und Android-Systeme geeignet. Mit einer Fingerbewegung über den Touchscreen lässt sich das Tor bedienen. Auch in bereits bestehende Homematic IP SmartHome-Systeme kann die „Torsteuerung“ einfach eingebunden werden.

Gehen Sie mit Novoferm ein Stück weiter auf dem Weg zum „SmartHome“. Wir begleiten Sie gerne.

SMARTE TORSTEUERUNGS-FUNKTIONEN MIT DER HOME MATIC IP APP



- Öffnen und Schließen des Garagentores
- Steuerung der Beleuchtung des Garagentor-Antriebes
- Abfrage des aktuellen Torstatus (offen/geschlossen)
- Lüftungsstellung zur optimalen Belüftung der Garage

NOTWENDIGE PRODUKTE UND KOMPONENTEN

Voraussetzung für die Steuerung von Novoferm Garagen-Sektionaltores per App sind das Starter-Set „Homematic IP“ inkl. Lichtschranke zum Aktionspreis sowie die folgenden Produkte und Komponenten.

STARTER-SET „HOME MATIC IP“ INKL. LICHTSCHRANKE
 STATT 284 €
 [UVP des Herst.]
199 €*
 NUR

STARTER-SET „HOME MATIC IP“ KOMPONENTEN



HOME MATIC IP ACCESS POINT

Überträgt die Daten zwischen allen SmartHome-Komponenten.



NOVOFERM HOME MATIC IP MODUL

Über eine Mini-USB-Schnittstelle wird das Aufsteckmodul am Garagentor-Antrieb angeschlossen. Es stellt die Verbindung zum Homematic IP Access Point her.



LICHTSCHRANKE FÜR GARAGENTORE

Bei Torsteuerung mit App bzw. bei Nichtein-sicht des Tores benötigt die Toranlage eine Lichtschranke, die Hindernisse erkennt und den Schließvorgang automatisch unterbricht.

Erhältlich: Beim Novoferm Fachhändler/Vertriebspartner



NOVOFERM GARAGEN-SEKTIONALTOR

Erhältlich: Beim Novoferm Fachhändler/Vertriebspartner



NOVOFERM GARAGENTOR-ANTRIEB IHRER WAHL



HANDELSÜBLICHER ROUTER

Erhältlich: Unter anderem im Elektronik-Fachhandel oder bereits vorhanden

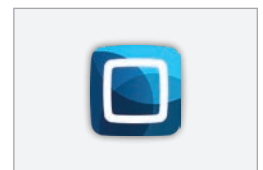

HOME MATIC IP APP

Erhältlich: Kostenlos im App Store oder Google Play Store

MEHR INFORMATIONEN

Weitere Details finden Sie unter www.novoferm.de

Image-Animation „SmartHome – Steuern Sie Ihr Novoferm Garagentor via App“ unter www.youtube.com/NovofermVideos

*Preise inkl. MwSt., ohne Montage.

HIGHLIGHTS DER PREMIUM-SEKTIONALTORE MIT 45 MM DÄMMUNG

Tatsache ist: Viele Garagen haben heute noch **alte Schwingtore oder andere veraltete Tore**. Oft wurden diese schon vor Jahrzehnten montiert und sind damit, im wahrsten Sinne des Wortes, „in die Jahre gekommen“. Diese Tore sind in der Regel **optisch nicht mehr ansprechend, bieten wenig Komfort oder erfüllen nicht mehr die aktuellen Sicherheitsanforderungen!**

Sie wollen die größte Auswahl? Höchste Qualität, größten Komfort, sehr hohe Energieeffizienz und bestmögliche Sicherheit? Dann entscheiden Sie sich für Premium-Sektionaltore mit 45 mm Dämmung von Novoferm!



Besonders hohe Wärmedämmung durch thermische Trennung

- Deutlich verbesserter Wärmedämmwert der Sektion von $U(p) = 0,46 \text{ W/m}^2\text{K}^*$
- Bis zu 17% verbesserte Wärmedämmung für ein eingebautes Tor*
- Thermische Trennung der Außen- und Innenschale des Tores. Hierdurch werden Wärmeverluste auf ein Minimum reduziert.
- Die neuen, optimierten Stahl-Sektionen werden ausschließlich in doppelwandiger, thermisch getrennter Sandwich-Bauweise mit einer Dicke von 45 mm gefertigt
- Zusätzliche Dichtung im Sektionskopf
- Zusätzliche Isolierdichtung zwischen den Sektionen für eine noch bessere Wärmedämmung
- Hochwertig beschichtete Außenschale in tausenden Farb-, Oberflächen- und Motivkombinationen

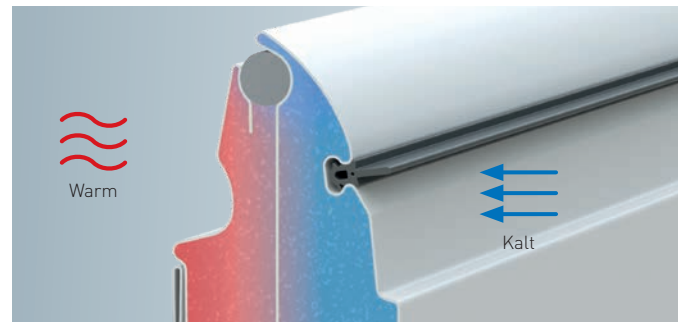

Darstellung zur Visualisierung der thermisch getrennten Sektionen (die Abb. dient zur vereinfachten Veranschaulichung)



Herkömmliche Torlösung

Premium-Sektionaltor Evolution

Harmonisches Design auf der Tor-Innenseite

Die Oberfläche der Tor-Innenseite ist in Verkehrsweiß (ähn. RAL 9016) gehalten. Das sorgt für ein harmonisches Erscheinungsbild und macht die Innenseite zu einem optischen Highlight. Neben den Profilen bzw. Sektions-Endkappen in RAL 9016 ist auch die Außenfarbe des Tores auf der Innenseite beim Torübergang nicht mehr zu sehen.

Im Bild auf der linken Seite sehen Sie den einheitlichen Farbverlauf auf der Innenseite des neuen Sektionaltores Evolution am Beispiel der Kopfsektion im Vergleich zu herkömmlichen Torlösungen.



Optimale Luftzirkulation in der Garage durch einstellbare Lüftungsstellung

Für die **Lüftung der Garage** wird das **Tor ca. 10 cm geöffnet**. Durch Impulsgabe der zweiten Taste am Handsender kann das Tor aus jeder Position heraus in die **Lüftungsstellung gebracht werden**. **Nach 60 Minuten schließt es** entweder **automatisch** oder vorab durch eine entsprechende Betätigung des Senders.

*Im Bereich von Torlösungen mit vergleichbaren Sektionsdicken. Die Leistungswerte sind tormotiv- und größenabhängig.

PREMIUM-SEKTIONALTORE PASSEND ZU IHRER HAUS-ARCHITEKTUR

Verleihen Sie Ihrem Premium-Tor Ihre ganz persönliche Note – die Novoferm Aktion bietet Ihnen eine große Auswahl an hochwertigen, edlen und endbeschichteten Oberflächen und Farben!

GOLDEN OAK



DARK OAK

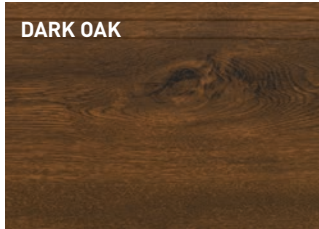

Zwei Oberflächen in authentisch rustikaler Holz-Optik

Unsere Premium-Sektionaltore erhalten Sie im Rahmen der Aktion bei **Wahl der Grobsicken-Prägung** in zwei witterungsbeständigen, endbeschichteten Oberflächen in authentisch rustikaler Holz-Optik.

SATIN WHITE,
ähnl. RAL 9016

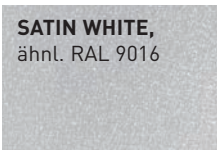

SATIN WINDOW
GREY,
ähnl. RAL 7040



SATIN GREY,
Mischfarbton

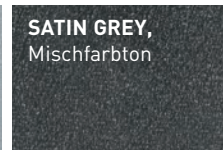

Sechs Satin-Oberflächen in moderner Optik mit geringer Verschmutzungsneigung

Unsere Premium-Sektionaltore erhalten Sie im Rahmen der Aktion bei **Wahl der Grobsicken- oder Großlamellen-Prägung** in sechs dekorativen, endbeschichteten und seidenmatten Satin-Oberflächen mit geringer Verschmutzungsneigung und besonderer Witterungsbeständigkeit.

SATIN DARK GREY,
ähnl. RAL 7016

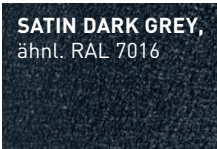

SATIN BLACK,
Mischfarbton

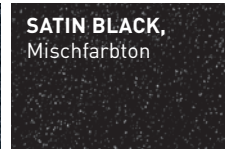

SATIN BROWN,
ähnl. RAL 8014

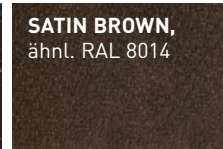

ATTRAKTIVES ZUBEHÖR ZUM AKTIONSPREIS!



79 €*
UVP 89 €



Ihre Sicherheit liegt uns am Herzen

Unsere **Lichtschanke „Easy“** – damit Ihr Tor noch sicherer ist, auch wenn Sie mal nicht hinschauen. Egal ob Sie Ihr Tor per Handsender von der Kreuzung um die Ecke oder per Smartphone bedienen. Unsere neue Lichtschanke gehört an jedes Tor. Die neue Lichtschanke von Novoferm bietet alles, um den Komfort zu erhöhen und Ihr Tor noch sicherer zu machen.

- Zuverlässige Erkennung von Hindernissen und Personen
- Einfache Montage ohne Verschraubung
- Automatische Erkennung der Lichtschanke durch den Antrieb
- Selbsthaltende Konstruktion an der Sektionaltor-Zarge
- Vordefinierte Montageposition durch Lochung in der Zarge
- Automatische Erkennung von Sender und Empfänger ohne Ausrichtung
- Flexible Positionierung der Kabelführung
- Einfach zu erreichende Anschlussklemmen an Novoferm Antrieben



165 €*
UVP 342 €

Stilvolle Beleuchtung

Die **LED-Beleuchtungseinheit** setzt Ihr Tor und die Gesamtarchitektur Ihres Hauses stimmungsvoll in Szene. **Langlebige LEDs** sorgen für eine sehr **helle Ausleuchtung** bei minimalem Stromverbrauch.

- Witterungsgeschützte Beleuchtung
- Aluminium eloxiert
- Länge: 3 m – bei Bedarf kürzbar!
- Steuerung von Tor und Licht mit **einem** Handsender möglich!
- Beleuchtung wahlweise mit oder ohne Torbewegung!



379 €*
UVP 792 €

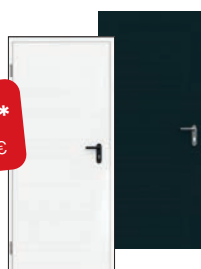

Stahltür für den Garagen-Nebeneingang Stahl-Mehrzwecktür MZ-1 Universal

- Hohe Dämmung durch druckstabile Styropor-Füllung
- Schutz gegen Aufhebeln durch Sicherheitsbolzen
- Mit schwarzer Kunststoff-Drücker-Garnitur
- **2 endbeschichtete Farben:**
Anthraxitgrau (ähnl. RAL 7016), Reinweiß (ähnl. RAL 9010)
- **2 Größen:** 875 mm x 2.000 mm, 1.000 mm x 2.000 mm

EXKLUSIVER KOMFORT: DAS NOVOPORT®-SYSTEM

Wer ein Garagentor austauscht, möchte es optisch und technisch verbessern. Eine ideale Lösung bietet hierbei das kombinierte NovoPort®-System, bestehend aus Tor, Antrieb und Handsender. Sein neues Design und der neue bidirektionale Funk mit Rückmeldung des Torstatus (offen/geschlossen) bringen es in allen Belangen auf den neuesten Stand.

Und der Energieverbrauch liegt im Stand-by-Betrieb bei extrem niedrigen 0,5 Watt. Sämtliche Elemente des NovoPort®-Systems sind optimal aufeinander abgestimmt und von unabhängigen Instituten nach neuesten Sicherheitsnormen zertifiziert.



Setzen Sie auf zukunftsweisende Technologie – mit der Generation des patentierten NovoPort®-Premium-Antriebs!



Innovativ und leistungsstark

Ausgereifte Technik gehört in ein **modernes Gehäuse**. Trendig und stilprägend präsentiert sich unser **Premium-Antrieb NovoPort®**. Der Novoferm Garagentor-Antrieb NovoPort® kombiniert **modernste Technik** mit **zeitgemäßer Energieeffizienz** auf höchstem Niveau und überzeugt durch sein neues Design, **moderne LED-Technik, Stabilität** und **hohe Leistung**.

Er ist in Verbindung mit einem Sektionaltor mit der Homematic IP-App oder der TYDOM-App sowie mit der Mediola-App über Ihr Smartphone steuerbar, die Sie kostenlos im App Store oder bei Google Play herunterladen können.

Manipulationssichere Design-Fernsteuerung im Standard-Lieferumfang

Im Standard-Lieferumfang ist ein 3-Kanal-Handsender Mini-Novotron 523 Protect enthalten. Anzeige des Torstatus (offen/geschlossen) am Handsender mittels mehrfarbiger LED.

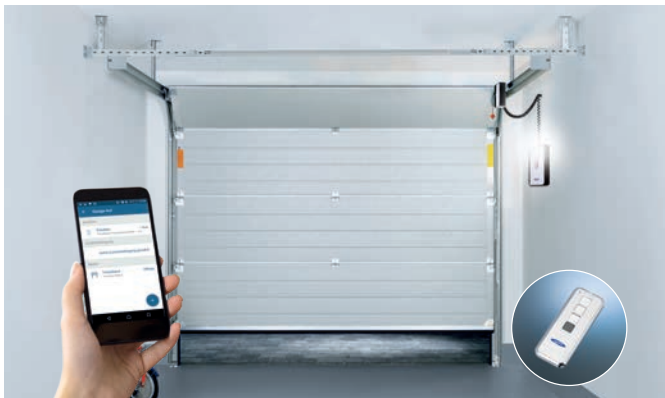

Torstatusabfrage durch bidirektionalen Funk

Garagentore lassen sich nun per **bidirektionalem Funk** immer **zuverlässig und transparent** mit dem **Handsender Mini-Novotron 523 Protect, der Homematic IP-App oder der TYDOM-App** sowie mit der **Mediola-App** steuern.

Der bidirektionale Funk mit Rückmeldung bringt Ihr Garagentor in allen Belangen auf den neuesten Stand und ermöglicht eine **einfache Torstatusabfrage (offen/geschlossen)** mit dem **neuen Handsender oder dem Smartphone**.

Für die Torsteuerung per App sind **weitere Komponenten** (Novoferm Aufsteckmodul, SmartHome-Zentrale von einem unserer SmartHome-Partner und ein handelsüblicher Router) **notwendig, die nicht im Aktionspaket enthalten sind**.



Innendrucktaster

Ein **Drucktaster zum Öffnen der Garage von innen** ist **direkt in die Steuerungseinheit integriert** und muss nicht als Zubehör gekauft und separat montiert werden. **Im Vergleich zu herkömmlichen Deckenantrieben ist der Drucktaster**, durch die **vorteilhafte Position** der Steuereinheit des **NovoPort®-Antriebes an der Wand, sehr leicht erreichbar**.



Einzigartige Technik – flexible Seitenmontage

Das Antriebssystem NovoPort® sorgt nicht nur im Betrieb für höchsten Komfort, sondern bereits bei der Montage. Denn der **Motor wird nicht wie herkömmliche Antriebe an der Decke fixiert, sondern einfach in die seitliche Torlaufschiene integriert** – je nach baulichen Gegebenheiten rechts oder links.

So **bleibt die Decke frei** und **Montagehindernisse** werden von vornherein **ausgeschlossen**. Alle Baugruppen sind werkseitig vormontiert und aufeinander abgestimmt – einfach einsetzen und fertig!

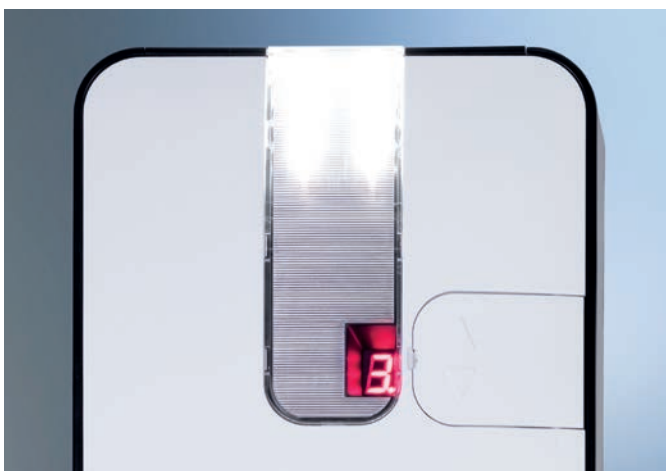

LED-Beleuchtung und Anschlüsse für Zubehör

Neben der **integrierten LED-Beleuchtung (1,6 Watt)** verfügt der NovoPort® über leicht erreichbare Anschlüsse für verkabeltes Zubehör wie externe Beleuchtung oder Signallampen, die über Handsender oder Taster steuerbar sind.

Der **Energieverbrauch liegt im Stand-by-Betrieb bei extrem niedrigen 0,5 Watt**. Weiterhin kann zur Verwendung einer der verfügbaren Apps das passende Novoferm Aufsteckmodul angeschlossen werden.

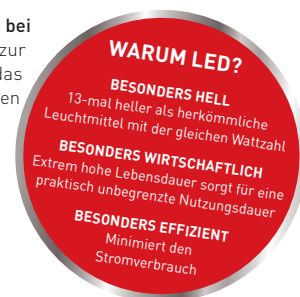

Lüftungsstellung zum Belüften der Garage

Für die **Lüftung der Garage** wird das **Tor ca. 10 cm geöffnet**. Durch Impulsgabe der zweiten Taste am Handsender oder eines anderen Impulsgebers kann es aus jeder Position heraus in die **Lüftungsstellung gebracht werden**. **Nach 60 Minuten schließt es** entweder **automatisch** oder vorab durch eine entsprechende Betätigung des Senders.



Zugelassene Einbruchhemmung

Premium-Sektionaltore aus der Aktion gibt es nun auch in einbruchhemmender Ausführung (Widerstandsklasse RC 2 nach DIN/TS 18194:2020-07). Wer seine Garage also mit einem entsprechenden Tor schützen will, ist mit einbruchhemmenden Garagen-Sektionaltoren von Novoferm auf der sicheren Seite. In Kombination mit dem Deckenantrieb Novomatic 423 kann das Garagen-Sektionaltor die Widerstandsklasse RC 2 erreichen.

Im Lieferumfang des alternativen Torantriebs Novomatic 423 ist der manipulations-sichere Handsender Mini-Novotron 522 enthalten.

ZUGELASSENE EINBRUCHHEMMUNG!
RC 2-SICHERHEITS-PAKET* mit alternativem Antrieb Novomatic 423 zum geringen Aufpreis von 111 € inkl. MwSt.!

*Bitte beachten Sie die notwendigen Montagebedingungen zur Erreichung der RC 2-Sicherheit unter www.novoferm.com/remark-rc2.

DARF ES NOCH ETWAS MEHR SEIN?

OPTIONAL: ATTRAKTIVES ZUBEHÖR FÜR MEHR KOMFORT UND SICHERHEIT!

Sie wollen ein neues Tor kaufen? Nutzen Sie das persönliche Gespräch bei Ihrem Novoferm Fachhändler vor Ort und lassen Sie sich zu nützlichen Zubehören beraten!



Schatz, bekomme ich auch eine Fernsteuerung?

Sichern Sie sich direkt weitere Handsender für Familienmitglieder. Es gibt ja auch nicht nur einen Schlüssel zu Ihrem Haus, oder?

Handsender „Mini-Novotron 522“

- 2-Kanal, 433 MHz
- KeeLoq-Wechselcode
- Manipulationssicher mit AES 128-Bit-Verschlüsselung



Handsender „Mini-Novotron 522 Design“

- 2-Kanal, 433 MHz
- KeeLoq-Wechselcode
- Manipulationssicher mit AES 128-Bit-Verschlüsselung



Handsender „Mini-Novotron 524“

- 4-Kanal, 433 MHz
- KeeLoq-Wechselcode
- Manipulationssicher mit AES 128-Bit-Verschlüsselung



Handsender „Mini-Novotron 524 Design“

- 4-Kanal, 433 MHz
- KeeLoq-Wechselcode
- Manipulationssicher mit AES 128-Bit-Verschlüsselung



Handsender „Mini-Novotron 523 Protect“

- 3-Kanal
- KeeLoq-Wechselcode
- Manipulationssicher mit AES 128-Bit-Verschlüsselung
- Bidirektionaler Funk zur Anzeige des Torstatus (offen/geschlossen) mittels mehrfarbiger LED in Kombination mit NovoPort®



Wandhalterung/Silikonhülle

- Geeignet zur Verwendung als Hülle, Wandhalterung und Sonnenblenden-Clip
- Für Mini-Novotron 522 Design/524 Design, Mini-Novotron 522/524 und Mini-Novotron 523 Protect



LED-Beleuchtungseinheit

- Aluminium eloxiert
- Länge: 3 m – bei Bedarf kürzbar!
- Steuerung von Tor und Licht mit **einem** Handsender möglich!
- Beleuchtung wahlweise mit oder ohne Torbewegung!



Jetzt zum Aktionspreis erhältlich! **165 €***
UVP 342 €

Stilvolle Beleuchtung?

Die LED-Lichtleiste setzt Ihr Tor und die Gesamtarchitektur Ihres Hauses stimmungsvoll in Szene. Langlebige LEDs sorgen für eine sehr helle Ausleuchtung bei minimalem Stromverbrauch.

Wie erhält mein Tor eine einheitliche Optik?

Jedes Sektionaltor wird mit verkehrsweißen Winkelzargen (rechts und links) ausgeliefert. Sie haben ein farbiges Tor? Dann haben Sie die Möglichkeit, Ihre Winkelzargen mit farblich passenden Verkleidungsprofilen auszukleiden. So bekommt Ihr Tor ein einheitliches Erscheinungsbild.

Winkelzargen-Verkleidungsprofile

- Standardmäßig weiß beschichtete Winkelzargen werden abgedeckt
- Farblich einheitliches Erscheinungsbild für farbige und beschichtete Torblätter
- Verkleidungsprofil: 20,5 x 50 mm für teilweise sichtbare Winkelzarge oder 20,5 x 80 mm für vollständig sichtbare Winkelzarge

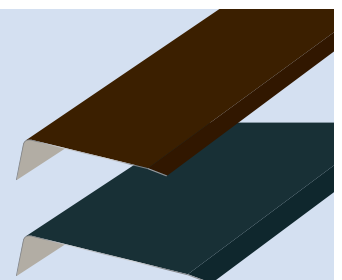



Wie komme ich ohne Fernsteuerung in meine Garage?

Mit dem Code- oder Innendrucktaster können Sie Ihr Garagentor auch ohne Fernsteuerung öffnen – zum Beispiel bei der Gartenarbeit.

Funk-Innentaster Signal 111

- 2-Kanal, 433 MHz
- KeeLoq-Wechselcode zur Steuerung von 2 Antrieben oder 1 Antrieb und 1 Außenbeleuchtung
- Aus UV-beständigem Material
- Wahlweise in Weiß oder Schwarz



Innentaster Signal 112

- Starttaste, Urlaubsschalter und Dauerlicht (ein/aus)
- 24-V-Anschluss am Antrieb
- Aus UV-beständigem Material
- In schwarzer Ausführung erhältlich



Funk-Codetaster Signal 218

- 10 Codes, 433 MHz
- KeeLoq-Wechselcode mit Edelstahlblende
- Hinterleuchtet
- Aus UV-beständigem Material
- Wahlweise in Weiß oder Schwarz



Was passiert, wenn ich einmal nicht hinschaue?

Dank der unsichtbaren Lichtschranke 626 stoppt Ihr Tor bei Hindernissen, auch wenn Sie gerade nicht hinschauen.

Lichtschranke „Easy“

- Einweg-Lichtschranke
- 10–30 V, 2-Draht, IP 54
- 2 x 10,5 m Anschlusskabel
- Mit selbstfixierendem Montagebügel



Jetzt zum Aktionspreis erhältlich!

**79 €*
UVP 89 €**

Notentriegelung Extra 315

- Mit Sicherheits-Profil-Halbzylinder



Stromausfall – was machen wir jetzt?

Sie haben keinen zweiten Zugang zur Garage? Mit der Notentriegelung Extra 315 können Sie Ihr Tor auch ohne Strom öffnen.

Schon gewusst?

Neben dem Einsatz als Außentür, Kellertür oder Kellerzugangstür kann die neue Stahl-Mehrzwecktür MZ Universal auch als preisgünstige Garagen-Nebentür eingesetzt werden.

Stahltür für den Garagen-Nebeneingang Stahl-Mehrzwecktür MZ-1 Universal

- Hohe Dämmung durch druckstabile Styropor-Füllung
- Schutz gegen Aufhebeln durch Sicherheitsbolzen
- Mit schwarzer Kunststoff-Drücker-Garnitur
- **2 endbeschichtete Farben:** Anthrazitgrau (ähnl. RAL 7016), Reinweiß (ähnl. RAL 9010)
- **2 Größen:** 875 mm x 2.000 mm, 1.000 mm x 2.000 mm

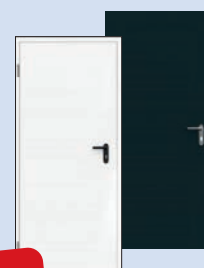

Jetzt zum Aktionspreis erhältlich!

**379 €*
UVP 792 €**



EINFACHER ZUGANG ZUR GARAGE, OHNE IHR GARAGENTOR ZU ÖFFNEN

OPTIONAL: ANSICHTSGLEICHE NEBENTÜREN FÜR AKTIONSSSEKTIONALTORE

Haben Sie einen Zweitzugang zur Garage?

Sie haben keine Lust, für Fahrrad, Rasenmäher oder Schraubenzieher immer gleich das ganze Tor hoch- und runterzufahren? Dann entscheiden Sie sich zu Ihrem Novoferm Sektionaltor für ansichtsgleiche Sektionaltor-Nebentüren!

Ihre Vorteile im Überblick:

- ✓ Hochwertige Aluminium-Profile
- ✓ Ansichtsgleichheit zu Garagen-Sektionaltoren
- ✓ Mit 3-fach-Verriegelung und Bandsicherung (optional)
- ✓ In Aktionsoberflächen und zahlreichen weiteren endbeschichteten Farben und Oberflächen erhältlich

MOTIVE FÜR 1-FLÜGELIGE NEBENTÜREN IN AKTIONSOBERFLÄCHEN UND -FARBEN

Passend zu den Aktionstoren



GROSSICKE
Bsp. Verkehrsweiß,
ähnl. RAL 9016

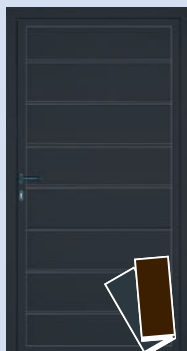

GROSSICKE
Bsp. Anthrazitgrau,
ähnl. RAL 7016



GROSSICKE
Bsp. Satin Dark grey,
ähnl. RAL 7016

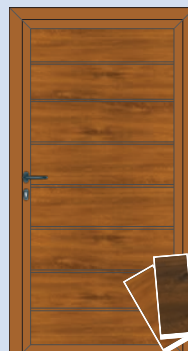

GROSSICKE
Bsp. Golden oak



GROSSLAMELLE
Bsp. Satin white,
ähnl. RAL 9016



MICROLINE (GROSSLAMELLE)
Bsp. Satin white,
ähnl. RAL 9016

Hinweis: Aluminium-Profile der Nebentüren werden bei Holz-Optiken und Satin-Oberflächen in einem entsprechenden Korrespondenzfarbton ausgeführt.



MEHR SICHERHEIT FÜRS EIGENHEIM

OPTIONAL: STAHL-SICHERHEITSTÜREN/KELLEREINGANGSTÜREN MIT MEHRFACHVERRIEGELUNG

Das Sicherheitsbedürfnis in der Bevölkerung rund ums eigene Heim ist in den letzten Jahren – auch aufgrund der gestiegenen Anzahl an Einbrüchen – gewachsen. Keller- und Hintereingänge liegen häufig an unbeobachteten Stellen und sind oft nur unzureichend gesichert. Entscheiden Sie sich für die Sicherheitstür NovoSecur E-S6 von Novoferm für Ihren Kellereingang!



Einfache Justierung durch **3D-Band** im Standard!

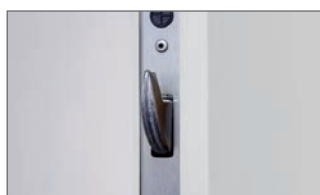

Optimaler Schutz durch **Mehrfachverriegelung** mit 2 Schwenkriegeln!

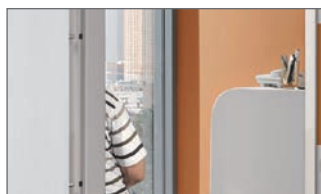

Zusätzliche Stahlbolzen zwischen Türblatt und Zarge gegen Aufhebeln!



Aluminium-Sicherheitsbeschlag in 2 preisgleichen Ausführungen (Drücker/Knopf oder Drücker/Drücker)!



Wärmedämmung
UD = 1,7 W/m²K



Hohe
Schalldämmung



Geprüfte Sicherheit mit Widerstandsklasse RC2 (WK2) nach DIN EN 1627

IHRE SICHERHEITS- UND QUALITÄTS-AUSSTATTUNG IM ÜBERBLICK:

- ✓ Einflügelige Vollblatttür mit 6-facher Sicherung für den Innen- und Außenbereich
- ✓ Geprüfte Sicherheit: Widerstandsklasse RC 2 (WK2) nach DIN EN 1627
- ✓ Stabile Stahlbänder mit Bandbolzensicherung
- ✓ Sicherheitsprofilzylinder mit Kernziehschutz nach DIN 18252, aufbohr- und aufziehgeschützt, mit Sicherungsschein und 3 Schlüsseln
- ✓ Einfache Justierung durch **3D-Band** im Standard!
- ✓ Optimaler Schutz durch **Mehrfachverriegelung** mit 2 Schwenkriegeln!
- ✓ **Zusätzliche Stahlbolzen** zwischen Türblatt und Zarge gegen Aufhebeln!
- ✓ **Aluminium-Sicherheitsbeschlag** in 2 preisgleichen Ausführungen (Drücker/Knopf oder Drücker/Drücker)!



Intelligent Door Solutions

Online für Sie unterwegs:



www.novoferm.de



www.youtube.com/NovofermVideos



www.linkedin.com/company/novoferm



www.instagram.com/novoferm_de



www.facebook.com/novofermDE

Novoferm Vertriebs GmbH
Schüttensteiner Straße 26
D-46419 Isselburg
Tel.: (0 28 50) 9 10-700
Fax: (0 28 50) 9 10-646
E-Mail: vertrieb@novoferm.de